

C160 RWA



Attuatore a catena
 Forza di spinta 300 N
 Corse 360mm – 600mm – 1000mm



DESCRIZIONE PER CAPITOLATO

Attuatori elettrici Topp modello C160 RWA con catena articolata a doppia maglia, contenuti in elegante estruso in alluminio, completo di supporto ed accessori per apertura a sporgere rovesciato per sistemi di evacuazione fumo. Funzionamento a 24V c.c., conformi alla direttiva EN12101-2 per sistemi evacuazione fumo e calore. Carico massimo applicabile 300N. Corse 360mm – 600mm – 1000mm. Marcatura CE.

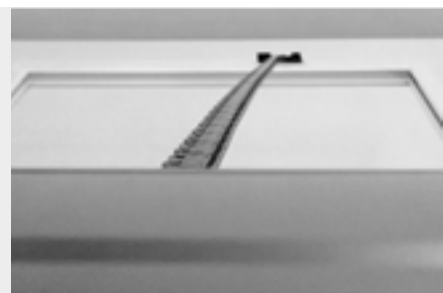
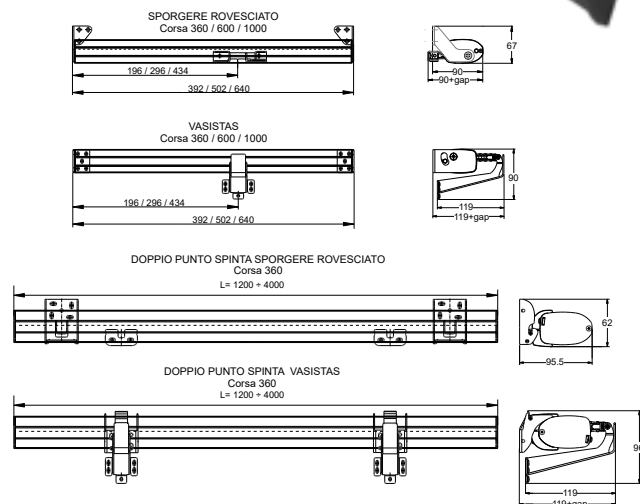

Elegante profilo in alluminio con staffe basculanti semplici da installare e versatili nell'applicazione.

Possibilità di installazione anche su finestre a battente.

Fino ad 1m di lunghezza catena in ingombri minimi (lunghezza attuatore 656mm)

CARATTERISTICHE TECNICHE

	C160 360	C160 600	C160 1000
Tensione di alimentazione:		24V	
Carico massimo applicabile in spinta	300 N	300 N	50 N
Carico massimo applicabile in trazione	200 N	185 N	185 N
Corsa applicazione sporgere	360 mm	600 mm	1000 mm
Corsa applicazione vasistas	322 mm	562 mm	962 mm
Assorbimento	0,43 A	0,60 A	0,60 A
Velocità di traslazione a vuoto	7,5 mm/s	9,5 mm/s	9,5 mm/s
Durata della corsa a vuoto*	48 s	60 s	105 s
Tipo servizio		S2 di 4 min	
Temperatura di funzionamento		-5°C +50°C	
Grado di protezione dispositivi elettrici		IP 30	
Regolazione dell'attacco all'infisso		non necessaria	
Collegamento in parallelo di 2 o più attuatori		si	
Possibilità di doppio punto spinta su stessa finestra	si	no	no
Fine corsa		Elettronico in apertura, ad assorbimento amperometrico in chiusura	

* Versione per applicazione RWA: tempo max di apertura 60s.

CODICE DESCRIZIONE

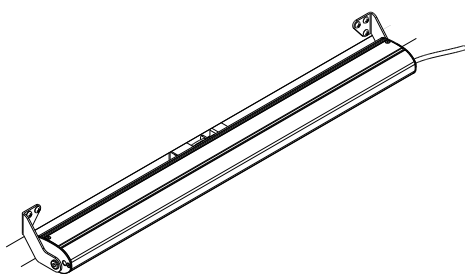

C160 standard 1 punto di spinta

3E22#000006488	C160 24V RWA corsa 360mm Applicazione Sporgere Rovesciato
3E22#000006331	C160 24V corsa 360mm Applicazione Vasistas
3E21#000006434	C160 24V RWA corsa 600mm Applicazione Sporgere Rovesciato
3E20#000005750	C160 24V corsa 600mm Applicazione Vasistas
3E23#000006429	C160 24V RWA corsa 1000mm Applicazione Sporgere Rovesciato
3E12#000006486	C160 24V corsa 1000mm Applicazione Vasistas

C160 standard 2 punti di spinta corsa (Lungh. da 1200mm a 1500mm) 360mm

C160 24V RWA doppio punto di spinta corsa 360mm
Applicazione Vasistas
C160 24V RWA doppio punto di spinta corsa 360mm
Applicazione Sporgere Rovesciato

C160 standard 2 punti di spinta corsa (Lungh. da 1510mm a 2000mm) 360mm

3E12#000006487 C160 24V RWA doppio punto di spinta corsa 360mm
Applicazione Vasistas
3E12#000006489 C160 24V RWA doppio punto di spinta corsa 360mm
Applicazione Sporgere Rovesciato

C160 standard 2 punti di spinta corsa (Lungh. da 2010mm a 2500mm) 360mm

C160 24V RWA doppio punto di spinta corsa 360mm
Applicazione Vasistas
C160 24V RWA doppio punto di spinta corsa 360mm
Applicazione Sporgere Rovesciato

C160 standard 2 punti di spinta corsa (Lungh. da 2510mm a 3000mm) 360mm

C160 24V RWA doppio punto di spinta corsa 360mm
Applicazione Vasistas
C160 24V RWA doppio punto di spinta corsa 360mm
Applicazione Sporgere Rovesciato

C160 standard 2 punti di spinta corsa (Lungh. da 3010mm a 4000mm) 360mm

C160 24V RWA doppio punto di spinta corsa 360mm
Applicazione Vasistas
C160 24V RWA doppio punto di spinta corsa 360mm
Applicazione Sporgere Rovesciato

Descrizione configurazione standard 1 punto di spinta.

Applicazione Sporgere rovesciato

3E21#000006434	Attuatore a catena C160 24V RWA corsa 600mm Kit attacco in ferro sporgere/sporgere rovesciato C60 C160 RWA corsa 600/1000 Coppia staffe montaggio sporgere basculante C160 RWA
----------------	--

Descrizione configurazione versione standard 2 punti di spinta.

Applicazione sporgere rovesciato

3E21#000006434	Attuatore a catena C160 24V RWA Staffa per applicazione sporgere frontale standard (luce minima finestra 1500mm) per C160 doppio punto di spinta corsa 360mm (2pz) Morsetti attacco sporgere per C160 doppio punto di spinta corsa 360mm (2pz) Kit attacco in zama per sporgere / sporgere rovesciato C160 corsa 360mm (2pz)
----------------	---

Accessori e ricambi

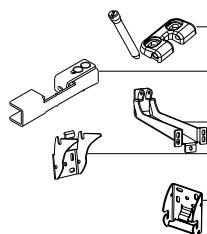

3A3050	Kit attacco in zama per sporgere / sporgere rovesciato C160 corsa 360mm
3E3100	Kit attacco in ferro sporgere/sporgere rovesciato C60 C160 corsa 600/1000mm
1E2804	Staffa vasistas C160 singolo punto di spinta
1A5800	Staffa vasistas per C160 doppio punto di spinta corsa 360mm
1A5832	Staffa per applicazione vasistas C160 doppio punto spinta corsa 360mm
1A5829	Staffa sporgere frontale per montaggio rovesciato C160 doppio punto spinta corsa 360mm

Corsa speciale < 1000 mm disponibile.

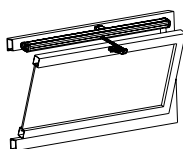

Finestre a vasistas

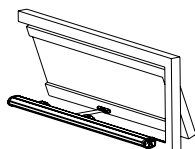

Finestre a sporgere

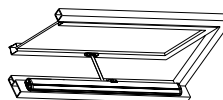

Cupole e lucernari