



CDVI

IT ITALIANO

VIRA20245048
VIRA2048
VIRA5024
VIRP20245048
VIRP2048
VIRP5024
VIE20245048
VIE2048
VIE5024



VIRA



VIE



VIRP



Elettromagneti per porte antincendio

Categoria: Sistemi Antincendio / **Gamma:** Sistemi Antincendio

MANUALE INSTALLAZIONE

GAMMA VIRA - VIRP - VIE

Elettromagneti per porte antincendio

Grazie per l'acquisto di questo prodotto e per la fiducia che riponete nei confronti della nostra azienda.

1] PRESENTAZIONE PRODOTTO

- **In caso d'incendio, il dispositivo libera la porta interrompendo la corrente.**
- **Interruzione (Fail-Safe)***.**
- **Bottone rosso per l'apertura manuale della porta (o per prove)**
- **Con montaggio a pavimento o a muro.**
- **Distribuito con una contro-placca (fissa e/o articolata).**
- **Forza di tenuta da 20 a 50 kg**.**

- Estremamente affidabile, senza parti meccaniche in movimento.
- Protezione elettronica integrata.
- Facilità d'installazione.
- Nessun magnetismo residuo.
- Funzionamento silenzioso.
- Auto-allineamento.
- Alimentazione : 24 V o 48 V**.
- Consumo : da 20 mA a 80 mA**.

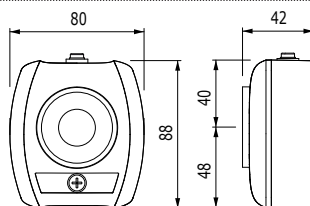

GAMMA VIRA

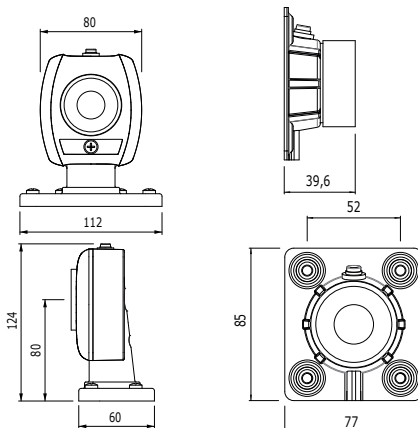

GAMMA VIRP

GAMMA VIE



	Forza di ritenuta	Alimentazione	Consumo
VIRA20245048	20/50 Kg	24/48 Vdc	24/48 mA
VIRA2048	20 Kg	48 Vdc	24 mA
VIRA5024	50 Kg	24 Vdc	80 mA
VIRP20245048	20/50 Kg	24/48 Vdc	24/48 mA
VIRP2048	20 Kg	48 Vdc	24 mA
VIRP5024	50 Kg	24 Vdc	80 mA
VIE20245048	20/50 Kg	24/48 Vdc	24/48 mA
VIE2048	20 Kg	48 Vdc	24 mA
VIE5024	50 Kg	24 Vdc	80 mA



DEE



IP42



RoHS



Certificazioni CE

Alimentazioni consigliate

ARD24



BS24

* Si riferisce alle condizioni di Garanzia a Vita Limitata.
** Secondo versione.

GAMME VIRA - VIRP - VIE*Elettromagneti per porte antincendio***2] AVVERTENZE E RACCOMANDAZIONI**

Questo documento è una guida che vi permetterà di eseguire un'installazione corretta in funzione delle caratteristiche del prodotto, del luogo e delle situazioni ambientali.

NORME ANTINCENDIO RELATIVE ALLE USCITE DI SICUREZZA

Nel caso di un impianto di serrature elettromagnetiche su uscite di emergenza, è imperativo assicurarsi che gli accessi saranno automaticamente liberati in caso di allarme incendio per permettere l'evacuazione del luogo. Le serrature elettromagnetiche installate sulle uscite di sicurezza dovranno imperativamente essere conformi alle norme antincendio locali.

ALIMENTAZIONE

Una serratura elettromagnetica funziona sempre in corrente continua, imperativamente con bassissima tensione di sicurezza (TBTS). Le serrature elettromagnetiche Firelock® sono raccomandate con le alimentazioni della gamma CDVI, tuttavia, altre alimentazioni possono essere utilizzate a condizione che quest'ultime presentino qualità e caratteristiche equivalenti, tra cui raddrizzata, filtrata, regolata, protetta dal fusibile sul primario e sul secondario.





CONSIGLI SULL'INSTALLAZIONE

- Definire il livello di sicurezza dell'accesso.
- Adattare la forza di tenuta massima a questo livello di sicurezza.
- Selezionare la serratura elettromagnetica Firelock® in funzione dell'ambiente.
- Assicurarsi che il telaio e l'anta, che il telaio e l'anta supportano la serratura elettromagnetica, che la contro-placca e i suoi accessori, siano fissati in modo solido e durevole nel tempo.
- Adattare gli elementi del montaggio in funzione del tipo di supporto che ospita la serratura elettromagnetica e la sua contro-placca (viti, bulloni, accessori,...).
- Definire il passaggio dei cavi per assicurarne la protezione contro atti vandalici e i limiti ambientali (anche attraverso porte flessibili, condotti, passacavi, tubi in plastica, ...).

MANUTENZIONE

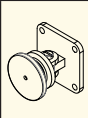
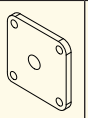
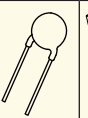
La serratura elettromagnetica e la sua contro-placca hanno un rivestimento speciale che migliora la protezione contro l'usura e corrosione. Questi prodotti necessitano di scarsa manutenzione. Tuttavia per assicurare la funzionalità ottimale, è raccomandato di pulire periodicamente le superfici di contatto del supporto a ventosa e la sua contro-placca con un panno e con prodotti non abrasivi. Se dovessero apparire dei segni di corrosione, è raccomandato di pulire e lubrificare leggermente le stesse superfici di contatto. Controllare e serrare regolarmente tutti i fissaggi della serratura elettromagnetica. E' necessario installare un filo di fissaggio sulla vite perno della contro-placca.

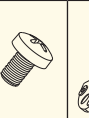
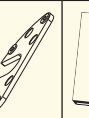
3] CONTENUTO IMBALLAGGIO

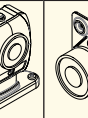
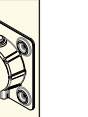
										
	Contro-placca articolata	Contro-placca fissa	Varistore	Etichetta Firelock®	Vite M5	Placca di fissaggio al suolo	Avvertenze	Ventosa VIRA	Ventosa VIRP	Ventosa VIE
GAMMA VIRA	1	1	1	1	-	-	1	1	-	-
GAMMA VIRP	1	1	1	1	4	1	1	-	1	-
GAMMA VIE	1	-	1	-	-	-	1	-	-	1

* Per ulteriori informazioni, fare riferimento a CDVI, agli organismi di certificazione locale o a centri di sicurezza dell'edificio.

GAMME VIRA - VIRP - VIE

Elettromagneti per porte antincendio

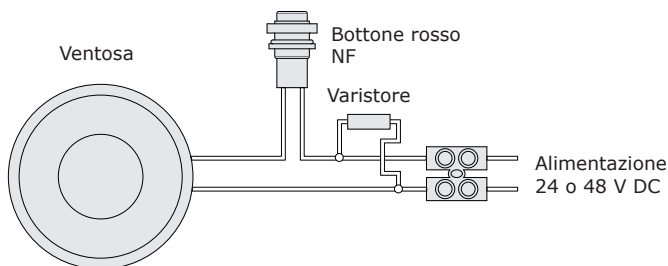
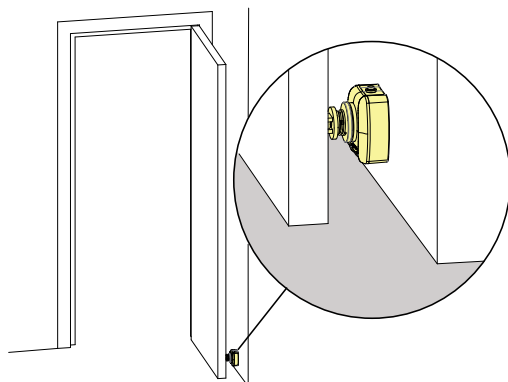
4] COLLEGAMENTI**5] INSTALLAZIONE**

GAMMA VIRA

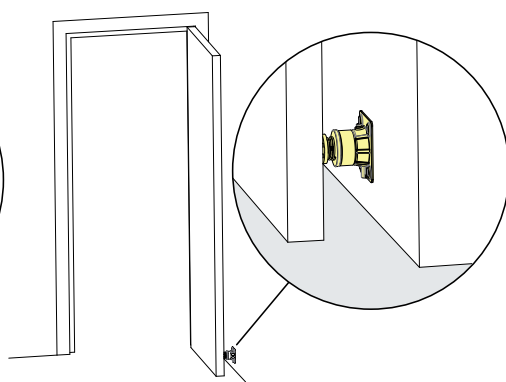

GAMMA VIE

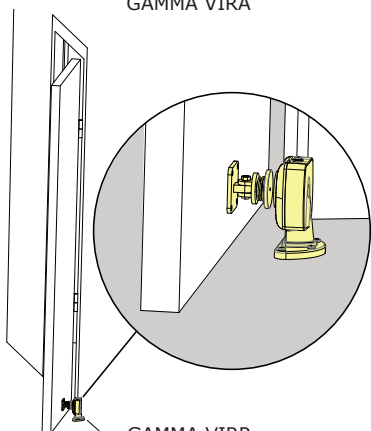

GAMMA VIRP

Istruzioni :

- La ventosa di tenuta può essere installata sulla parte alta o bassa.
- La ventosa fissata sul muro e la contro-placca sulla porta.
- Assicurarsi sul perfetto allineamento tra la ventosa e la sua contro-placca.
- La porta deve essere equipaggiata di un fermo-porta.
- Una volta alimentata la ventosa, verificare il buon funzionamento dell'insieme.

GAMME VIRA - VIRP - VIE*Elettromagneti per porte antincendio***6] CONDIZIONI GARANZIA VITA LIMITATA [ESTRATTO]***

Le società CDVI garantiscono che questo prodotto è esente da qualsiasi difetto occulto, sia nei materiali che nella sua fabbricazione, a condizione che, sia installato in conformità alle disposizioni di fabbrica e che non intervengano delle modifiche sul prodotto. La responsabilità di CDVI si limita alla riparazione o alla sostituzione del prodotto. CDVI non si assume nessuna responsabilità riguardo i danni sui beni o le persone. Un prodotto riconosciuto difettoso da CDVI deve essere restituito al servizio-post-vendita di CDVI, una volta ottenuto il numero di restituzione autorizzazione del prodotto(i) difettoso (RMA). La responsabilità di CDVI si limita alla riparazione o alla sostituzione del prodotto o del componente difettoso, presente in magazzino. L'uno o l'altro di questi interventi sono definiti dal servizio -post-vendita di CDVI. I danni causati da CDVI non possono in alcun modo superare il valore del prodotto. La responsabilità di CDVI non può essere addebitata dopo chi l'acquistata, installatore, cliente finale o chi che sia, quando i danni derivanti sono conseguenti a difetti o malfunzionamenti del prodotto installato. Questa garanzia si attiva alla data di registrazione del prodotto presso CDVI, a partire da quel momento la registrazione deve essere fatta, entro un mese, della data del rilascio al cliente finale. Per ulteriori informazioni sulla garanzia e la registrazione del vostro prodotto/(i) e poter beneficiare di questa « Garanzia Vita Limitata ». Vogliate compilare la scheda di registrazione presente nella scatola del prodotto e ritornarcela, per email ou per posta, all'indirizzo della sede CDVI più vicina o potete registrarvi on line all'indirizzo www.cdvigroup.com. I contatti delle sedi CDVI sono accessibili all'indirizzo www.cdvigroup.com o nel manuale d'installazione del prodotto.

ESCLUSIONE DALLA GARANZIA : A ECCEZIONE DEI PUNTI SCRITTI , CDVI NON APPLICA NESSUNA GARANZIA, NE ESPLICITA NE TACITA, A TUTTI I PROBLEMI LEGATI ALL'IMMAGAZZINAGGIO, IL TRASPORTO, LORO COMMERCIALIZZAZIONE O CONDIZIONI D'UTILIZZO PARTICOLARI.

7] NOTE

* Vedere le condizioni complete di garanzia a vita limitata sul sito cdvigroup.com.

Produttori Controllo Accessi dal 1985

G0301FR1000V01



CDVI Group

FRANCE (Headquarter/Siège social)
Phone: +33 (0)1 48 91 01 02
Fax: +33 (0)1 48 91 21 21

CDVI

FRANCE + EXPORT
Phone: +33 (0)1 48 91 01 02
Fax: +33 (0)1 48 91 21 21

CDVI AMERICAS

[CANADA - USA]
Phone: +1 (450) 682 7945
Fax: +1 (450) 682 9590

CDVI BENELUX

[BELGIUM - NETHERLAND - LUXEMBOURG]
Phone: +32 (0) 56 73 93 00
Fax: +32 (0) 56 73 93 05

CDVI

SUISSE
Phone: +41 (0)21 882 18 41
Fax: +41 (0)21 882 18 42

CDVI

CHINA
Phone: +86 (0)10 62414516
Fax: +86 (0)10 62414519

CDVI IBÉRICA

[SPAIN - PORTUGAL]
Phone: +34 (0)935 390 966
Fax: +34 (0)935 390 970

CDVI

ITALIA
Phone: +39 0331 97 38 08
Fax: +39 0331 97 39 70

CDVI

MAROC
Phone: +212 (0)5 22 48 09 40
Fax: +212 (0)5 22 48 34 69

CDVI SWEDEN

[SWEDEN - DANEMARK - NORWAY - FINLAND]
Phone: +46 (0)31 760 19 30
Fax: +46 (0)31 748 09 30

CDVI UK

[UNITED KINGDOM - IRELAND]
Phone: +44 (0)1628 531300
Fax: +44 (0)1628 531003

DIGIT

FRANCE
Phone: +33 (0)1 41 71 06 85
Fax: +33 (0)1 41 71 06 86

Tutte le informazioni inserite in questo documento (foto, disegni, caratteristiche tecniche e dimensioni) possono variare e sono suscettibili di modifiche senza preavviso.